

PORTE AUTOLOCK EX4 DE 5/6M

Construite en tube \varnothing 60 mm. Partie extensible tube \varnothing 49 mm. Entretoises \varnothing 49 mm ajustées en « gueule-de-loup », 4 serrages, tige à œil renforcée \varnothing 22 mm et 3 écrous sur bague acier traversante. Réhaussable par simple retournement.

SYSTÈME LIMITANT LA FRICTION POUR PLUS DE SOUPLESSE

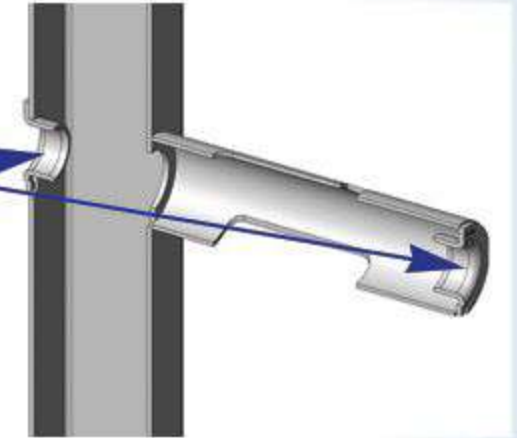

INSERT CONIQUE POUR UN MEILLEUR GUIDAGE

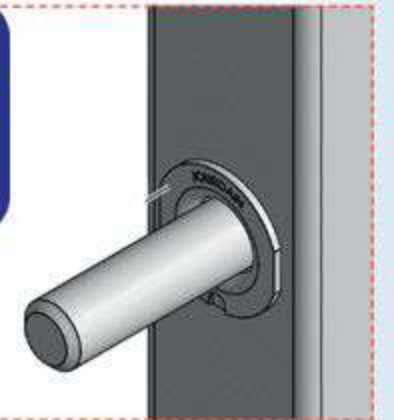

INSERT CONIQUE POUR UN MEILLEUR GUIDAGE

